

Demontaż

1.

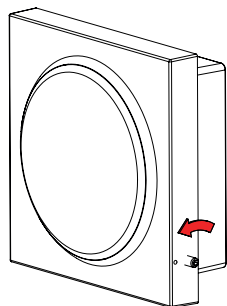

Odkręcić śruby na obudowie.

2.

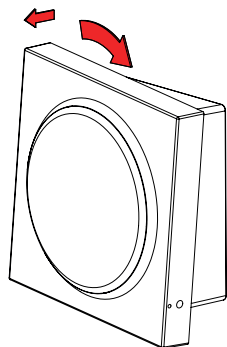

Przekręcić pokrywę w prawo i zdjąć ją z obudowy.

2.

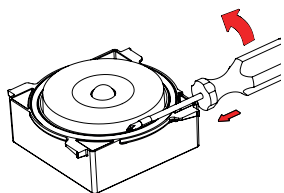

Przesunąć śrubokręt przez pętlę i podważyć ją.

Wymiary

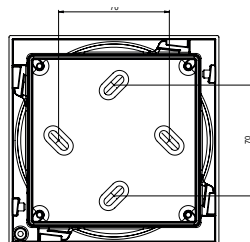
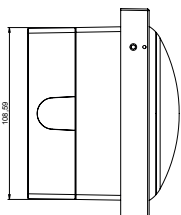
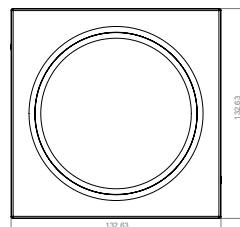
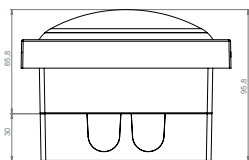

Adapter natynkowy

1.

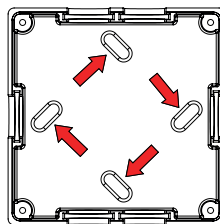

Zaznaczyć otwory mocujące, nawiercić je i przykręcić adapter do ściany/sufitu.

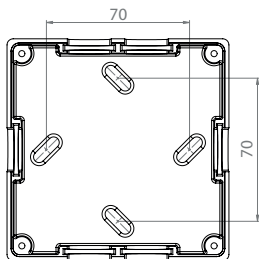

2.

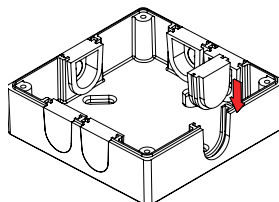

Włożyć przepusty kablowe.

3.

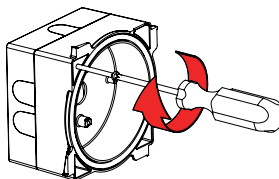

Przykręcić obudowę IP65 do adaptera.



Obudowa IL IP65

Przygotowanie

1.

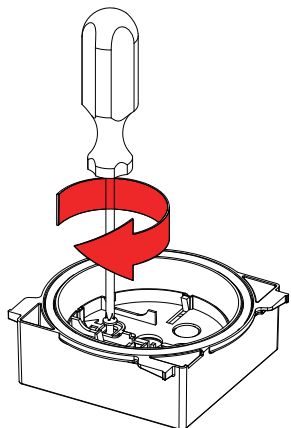

Przykręcić płytkę spodnią oprawy IL.

2.

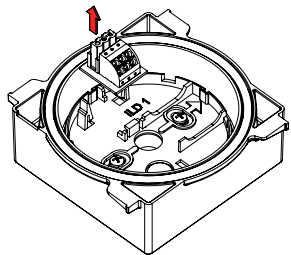

Wyjąć z oprawy IL płytkę obwodu drukowanego.

3.

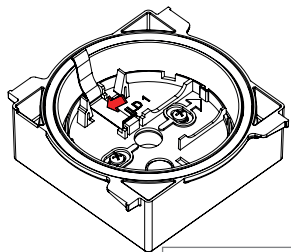

Włożyć taśmę do oprawy IL.

4.

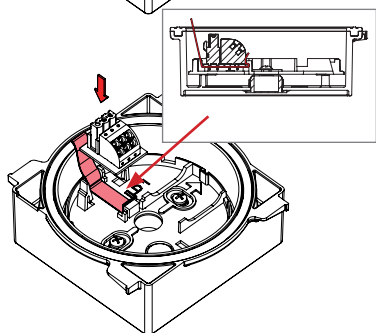

Z powrotem włożyć płytkę obwodu drukowanego i przycisnąć nią taśmę do cokołu.

Montaż

1.

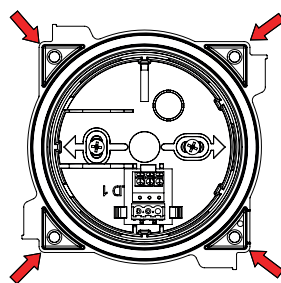

Zaznaczyć otwory mocujące i nawiercić je.

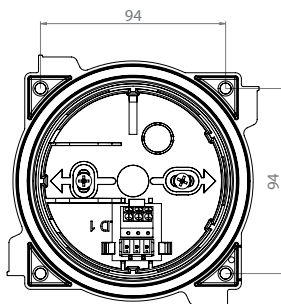

2.

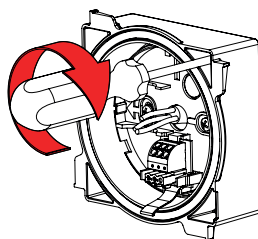

Obudowę przykręcić do ściany/sufitu.
(Wkręty nie są objęte zakresem dostawy)

3.

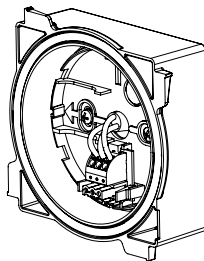

Oprawę podłączyć do prądu.

4.

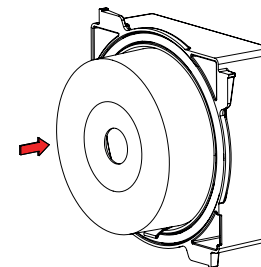

Nałożyć pokrywę na oprawę IL.

5.

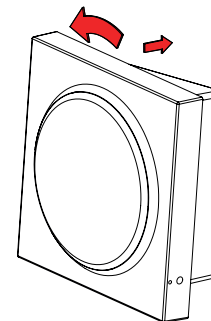

Założyć pokrywę obudowy IP65 i przekręcić ją w lewo.

6.

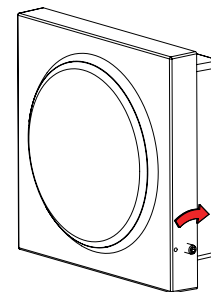

Obudowę przykręcić oboma wkrętami równomiernie aż do oporu.